

GUIA RÁPIDO

LIVOLTEK

CONFIGURAÇÃO CARREGADOR VEICULAR

Livoltek Brasil

BR 116 Rd. Km 16, 7698 | Pedras | CEP: 61760-000 | Eusébio-CE – Brasil

Fone: +55 11 93338-1338 – E-mail: suportebr@livoltek.com

SUMÁRIO

1° PASSO: INSTALAÇÃO ELÉTRICA.	3
2° PASSO: ACESSO LOCAL.	6
2° PASSO: CONFIGURAÇÕES.....	10

Livoltek Brasil

BR 116 Rd. Km 16, 7698 | Pedras | CEP: 61760-000 | Eusébio-CE – Brasil

Fone: +55 11 93338-1338 – E-mail: suportebr@livoltek.com

1° PASSO: INSTALAÇÃO ELÉTRICA.

Para ter acesso as partes internas do carregador veicular, siga as instruções a seguir conforme ilustra a imagem.

1 - Retire os parafusos e remova as tampas conforme a imagem.

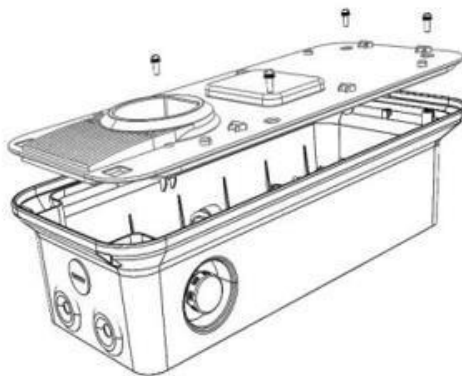
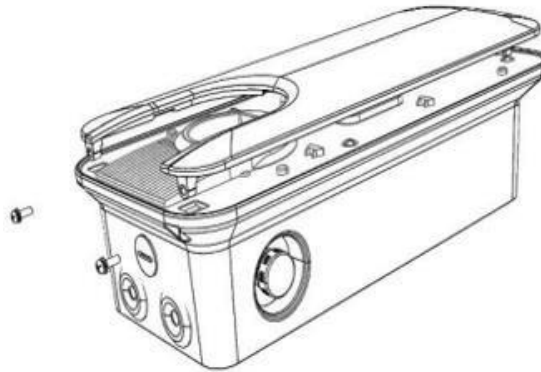

Livoltek Brasil

BR 116 Rd. Km 16, 7698 | Pedras | CEP: 61760-000 | Eusébio-CE – Brasil

Fone: +55 11 93338-1338 – E-mail: suportebr@livoltek.com

1° PASSO: INSTALAÇÃO ELÉTRICA.

Instalação 220V

Insira o cabo de entrada CA na sequencia conforme ilustra a imagem.

(T) Terra, (N) Neutro, (F) Fase.



Livoltek Brasil

BR 116 Rd. Km 16, 7698 | Pedras | CEP: 61760-000 | Eusébio-CE – Brasil

Fone: +55 11 93338-1338 – E-mail: suportebr@livoltek.com

1° PASSO: INSTALAÇÃO ELÉTRICA.

Instalação 110V.

Insira o cabo de entrada CA na sequencia conforme ilustra a imagem.

(T) Terra, (F) Fase, (F) Fase.



Livoltek Brasil

BR 116 Rd. Km 16, 7698 | Pedras | CEP: 61760-000 | Eusébio-CE – Brasil

Fone: +55 11 93338-1338 – E-mail: suportebr@livoltek.com

2° PASSO: ACESSO LOCAL.

1 - Ative o *Bluetooth* do smartphone e acesse o app LIVOLTEK em seguida clique em acesso local.

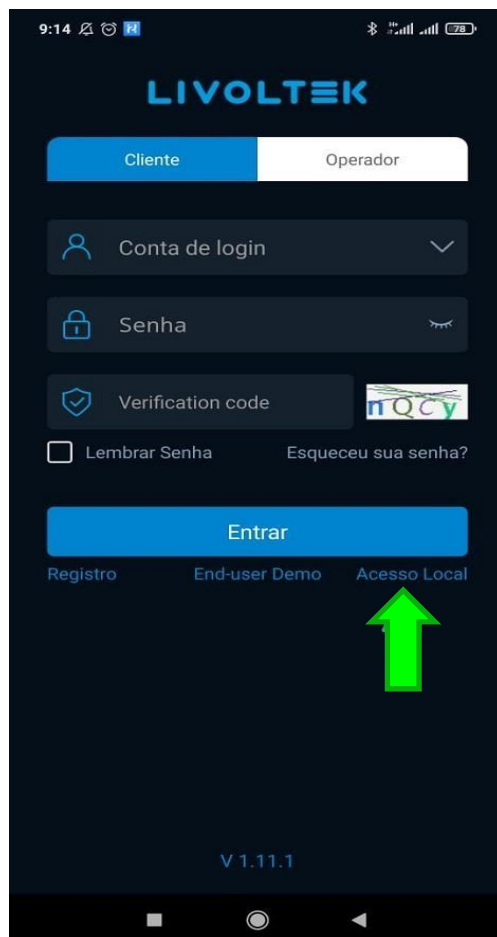

Livoltek Brasil

BR 116 Rd. Km 16, 7698 | Pedras | CEP: 61760-000 | Eusébio-CE – Brasil

Fone: +55 11 93338-1338 – E-mail: suportebr@livoltek.com

2° PASSO: ACESSO LOCAL.

1– Em seguida clique em *Acesso Bluetooth*.

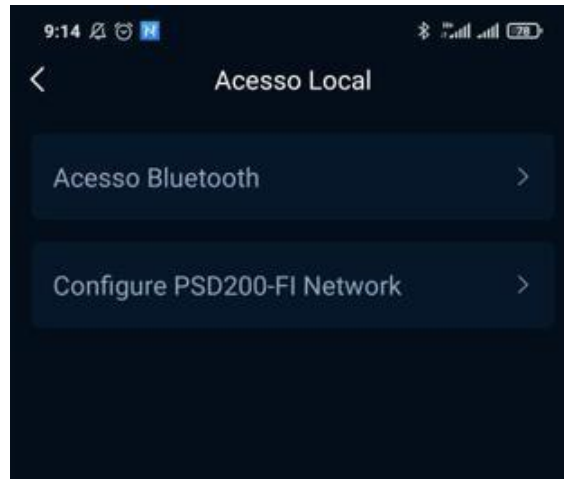

2 – Posteriormente clique no modelo conforme a imagem.

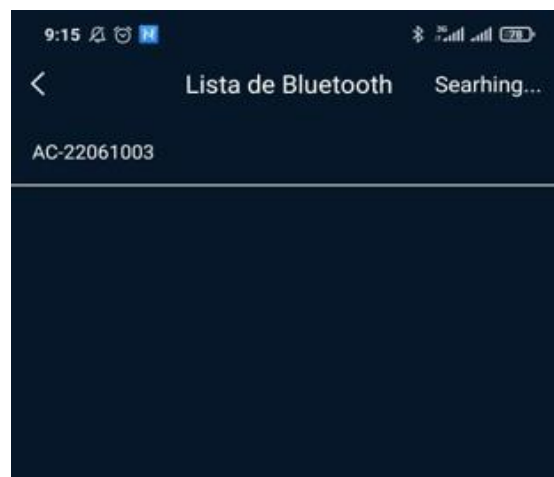

3 – Insira o número PIN 111111.



Livoltek Brasil

BR 116 Rd. Km 16, 7698 | Pedras | CEP: 61760-000 | Eusébio-CE – Brasil
Fone: +55 11 93338-1338 – E-mail: suportebr@livoltek.com

2º PASSO: ACESSO LOCAL.

1 – Caso a conexão *Bluetooth* seja bem sucedida a próxima tela ilustrará informações sobre o Carregador Veicular.

- 1: Modo de trabalho.
- 2: Próxima agendamento.
- 3: informações sobre a última recarga.



Livoltek Brasil

BR 116 Rd. Km 16, 7698 | Pedras | CEP: 61760-000 | Eusébio-CE – Brasil

Fone: +55 11 93338-1338 – E-mail: suportebr@livoltek.com

3° CONFIGURAÇÃO

1. É possível acessar as configurações através do ícone engrenagem.

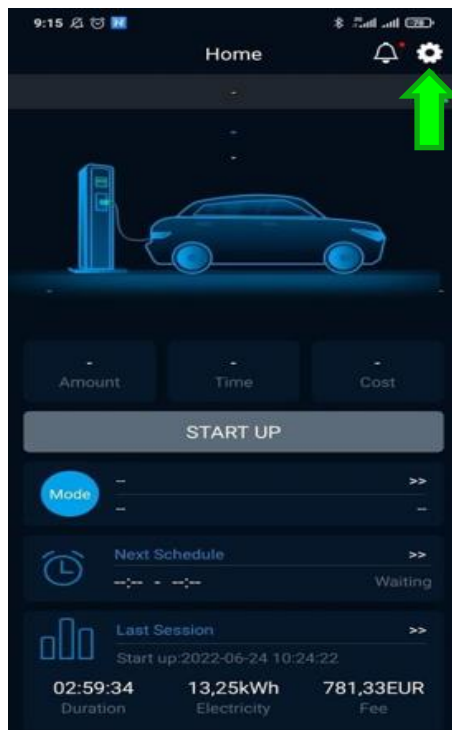

Livoltek Brasil

BR 116 Rd. Km 16, 7698 | Pedras | CEP: 61760-000 | Eusébio-CE – Brasil

Fone: +55 11 93338-1338 – E-mail: suportebr@livoltek.com

3° CONFIGURAÇÃO

- 1 – Clique em *General Configuration* para ter acesso a configuração de: data/hora, Bluetooth, ID de comunicação, redefinir configuração de fabrica e Reset de senha do *Bluetooth*.

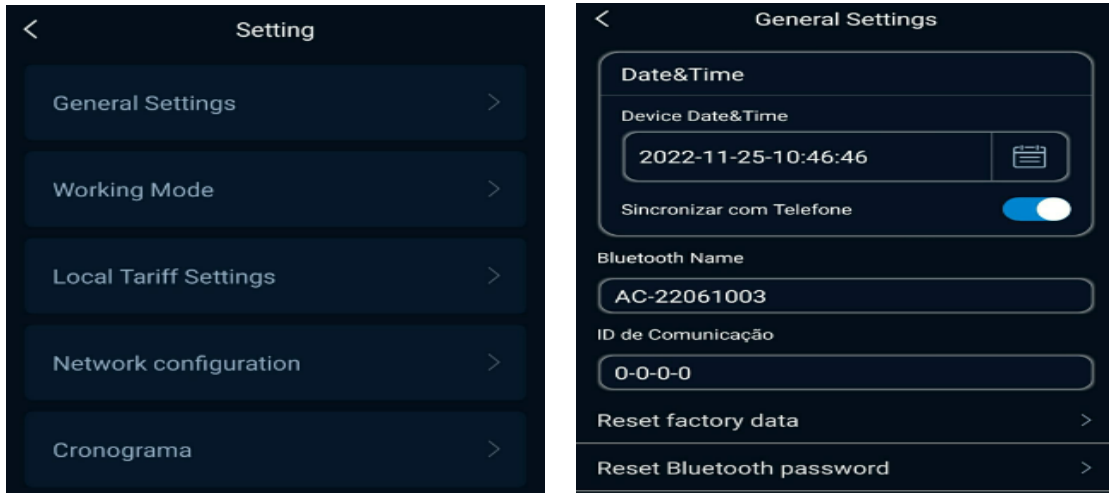

Livoltek Brasil

BR 116 Rd. Km 16, 7698 | Pedras | CEP: 61760-000 | Eusébio-CE – Brasil

Fone: +55 11 93338-1338 – E-mail: suportebr@livoltek.com

3° CONFIGURAÇÃO

3. Clique em *Working Mode* para ter acesso a configurações dos modos de trabalho.

Fast Mode, é modo de recarga rápido de acordo com a potência configurada.

Dynamic Mode, o carregador se adapta dinamicamente a melhor forma de recarga, realizando de forma inteligente o melhor uso da energia, seja pela geração fotovoltaico ou pela rede elétrica CA.

ECO Mode, gerencia a recarga junto com o sistema de armazenamento de energia solar, priorizando o uso de baterias em relação a rede.



4. Clique em *Local Tariff Settings* para ter acesso ao modo de tarifação.



5. Clique em *Network Configuration* para ter acesso a configurações de Wi-Fi e Ethernet.

Em seguida digite o nome da rede de internet e a senha.

O nome e senha da rede Wi-Fi não pode conter caracteres especiais (@, ., _ , !) e nemespaço.

Livoltek Brasil

BR 116 Rd. Km 16, 7698 | Pedras | CEP: 61760-000 | Eusébio-CE – Brasil

Fone: +55 11 93338-1338 – E-mail: suportebr@livoltek.com

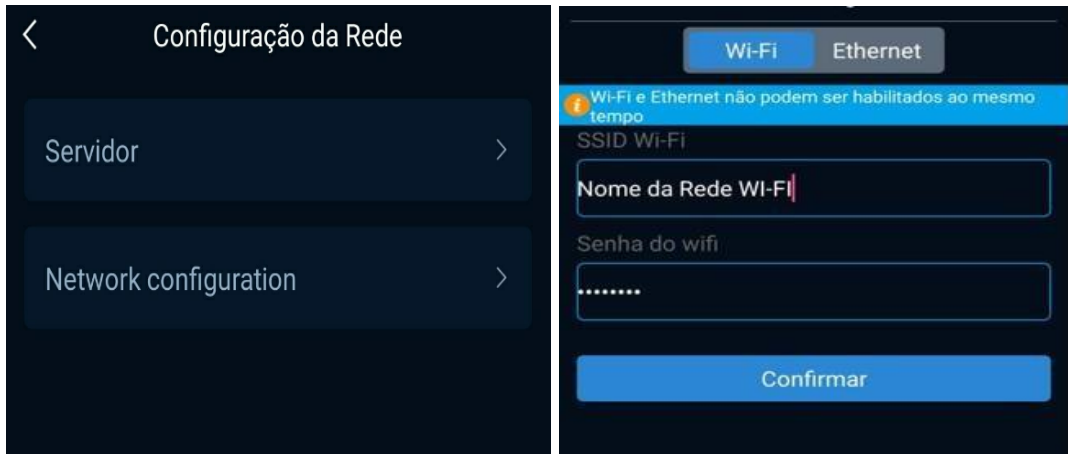

Livoltek Brasil

BR 116 Rd. Km 16, 7698 | Pedras | CEP: 61760-000 | Eusébio-CE – Brasil

Fone: +55 11 93338-1338 – E-mail: suportebr@livoltek.com

3° CONFIGURAÇÃO

6. Clique em *Cronograma* para agendar recargas ou visualizar um histórico.

Clique no ícone com um sinal de **+** para criar uma nova agenda.

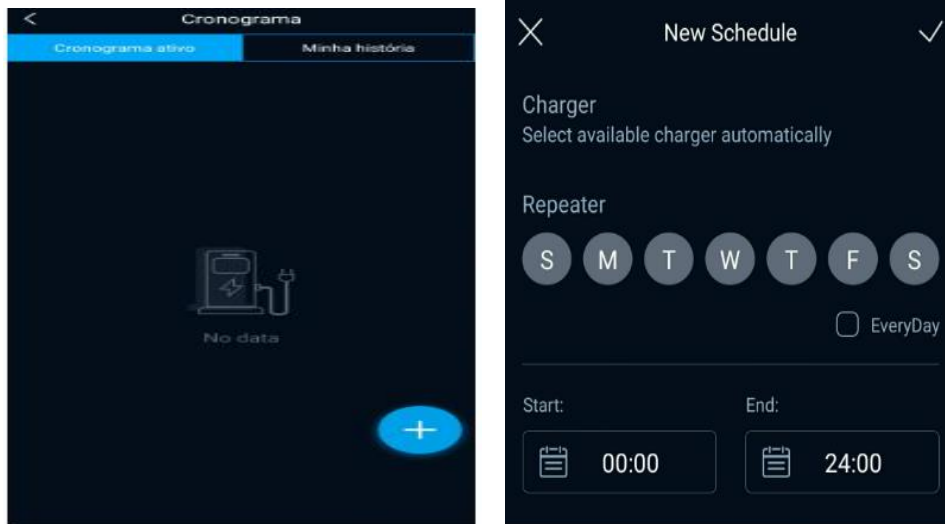

7. Após realizar a configuração desejada, basta clicar em *START* para iniciar a recarga.



Livoltek Brasil

BR 116 Rd. Km 16, 7698 | Pedras | CEP: 61760-000 | Eusébio-CE – Brasil

Fone: +55 11 93338-1338 – E-mail: suportebr@livoltek.com